

US-146 Parts

U-SAND FLOOR SANDER
US-146 MODEL
PARTS LIST
November 2014

LS-AS LOWER SHAFT ASSEMBLY

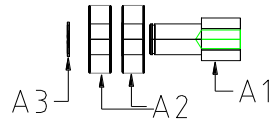

- A1 Lower Shaft (US104-146) (1)
- A2 Bearings (HW-BRG) (2)
- A3 Snap Ring (HW-ESR) (1)

SP-AS SPINDLE ASSEMBLY

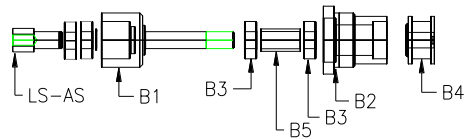

- LS-AS (1)
- B1 Main Shaft (US103-146) (1)
- B2 Spindle Housing (US101-146) (1)
- B3 Bearings (HW-BRG) (2)
- B4 Spindle Pulley (US106-146) (1)
- B5 Upper Shaft Bearing Spacer (US105-146-7) (1)

BT-AS BELT TENSION ASSEMBLY

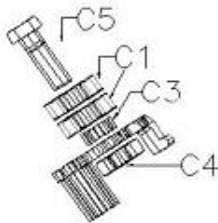

- C1 Bearing (HW-BRG) (2)
- C3 Belt Tension Sub (US-148) (1)
- C4 HW-HCS5/8 (1)
- C5 HW-HN11 (1)

U-SAND FLOOR SANDER
 US-146 MODEL
 PARTS LIST
 November 2014

HA-AS HANDLE ASSEMBLY

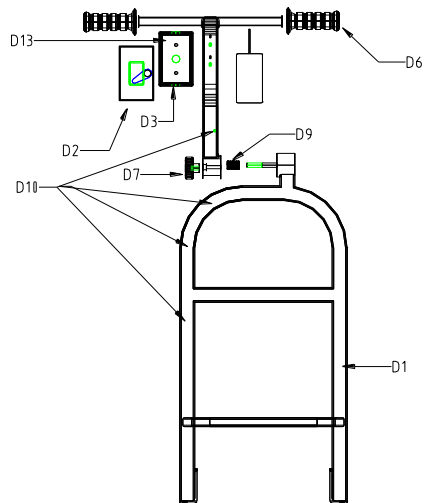

- D1 Handle Unit Sub (HAAS1)
- D2 Switch (US119-146-7SWITCH) (1) AND
Cover (US119-146-7COVER) (1)
- D3 Switch Box (US120-146) (1)
- D4 43" Yellow Cord (PC-146B)-not shown
- D5 17" Yellow Cord (PC-146-MLP) (1)-not shown
- D6 Rubber Grips (US114-146) (2)
- D7 Knob for handle pivot (US142-146) (1)
- D8 Cord Restraint (US134-146) (2)-not shown
- D9 1" spring (HW-SP1) (1)
- D10 Motor Clamp (HW-1/2 RL Clamp) (4)
- D11 Cap Screws (HW-HWSL) (6)
- D12 Wire Nuts (HW-WN) (1)
- D13 Spade for Elec Box (HW-SPADE) (1)
- D14 25' Yellow Cord (PC-146-FLP) (1)-not shown
 - BB PC-L515R Female end 110V
 - CC PC-L515P Male end 110V

- US-VBAS14 FL VACUUM BAG ASSEMBLY**
- E1 FL Vacuum Bag (US-BAG14) (1)
 - E2 Vacuum hose/clamp set (US-H/CL14) (1)

U-SAND FLOOR SANDER
US-146 MODEL
PARTS LIST
November 2014

MT-AS MOTOR ASSEMBLY

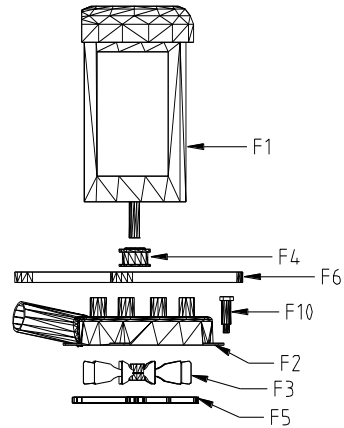

- F1 1.5 HP Motor (Motor 1.5HP) (1)
- F2 Fan Housing (US103-146) (1)
- F3 Impeller/Hub (MT-AS1) (1)
- F4 Motor Pulley (US116-146) (1)
- F5 Gasket (US-152) (1)
- F6 Belt (PCB-146) (1)
- F7 Cap Screw-Blower/Motor (HW-CS3/8) (4)
- F8 Cap Screw-Impeller (HW-CS5/16) (1)
- F9 Pulley Set Screw (HW-SS) (1)
- F10 Spring Bolt-Blower (HW-3/8 Spring Bolt) (1)
- F11 Wire Nuts (HW-WN) (5)

U-SAND FLOOR SANDER
 US-146 MODEL
 PARTS LIST
 November 2014

WH-ASP WHEEL ASSEMBLY

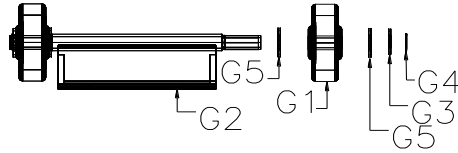

- G1 3.5" Wheels (WH-146P) (2)
- G2 Wheel Bracket/Axle (Wh-AS1) (1)
- G3 Wave Spring (HW-WS) (2)
- G4 External Snap Ring (HW-ESR) (2)
- G5 Flat Washer (HW-W1) (4)

DP-AS DECK PLATE

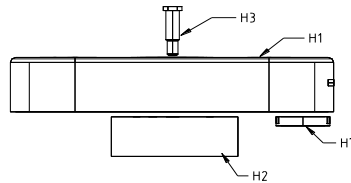

- H1 Base Plate (CH101-146) (1)
- H2 Counter Weight (US132-146) (1)
- H3 Belt Tension Bolt (US-150) (1)
- H4 Hex Cap Screw (HW-HCS) (2)
- H5 Dust Skirt Attached (US115-146B) (1)
- H6 Lock Washer (HW-LW) (2)
- H7 Spindle Housing Nut (US102-146) (4)

US-146 SANDER

- I1 Nuisance Tag (US-143) (1)
- I2 UL Listed Tag (US-145) (1)
- I3 American Flag (LABL-FLAG) (1)
- I4 Rivets (HW-RVT) (10)
- I5 Orange Bag Safety (US148) (1)
- I6 Belt Cover (CH02-146) (1 set 2 pc)
- I7 Motor Clamps Cap Screws (HW-CS1/4) (6)
- I8 Flat Washer (HW-FW/16) (6)
- I9 Lock Nut-Motor (HW-CLN) (1)
- I10 Cord Restraint (US134-146) (1)
- I11 Flat Washer (HW-FW3/8) (4)
- I12 spring (HW-SP3/4) (2)

ACCESSORY ITEMS US-146

- J13 Dust Skirt (US115-146) (1)
- J14 Backer Pads (BP6) (4)

PONCEUSE À PLANCHER U-SAND
MODÈLE US-146
LISTE DE PIÈCES
Novembre 2014

ASSEMBLAGE DE L'ARBRE INFÉRIEUR LS-AS

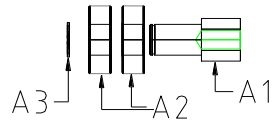

- A1 Arbre inférieur (US104-146) (1)
- A2 Paliers (HW-BRG) (2)
- A3 Jonc de blocage (HW-ESR) (1)

ASSEMBLAGE DE L'AXE SP-AS

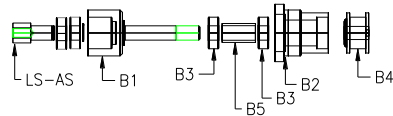

- LS-AS (1)
- B1 Arbre principal (US103-146) (1)
- B2 Boîtier d'axe (US101-146) (1)
- B3 Paliers (HW-BRG) (2)
- B4 Poulie d'axe (US106-146) (1)
- B5 Espaceur de paliers de l'arbre supérieur (US105-146-7) (1)

ASSEMBLAGE DE TENSION DE COURROIE BT-AS

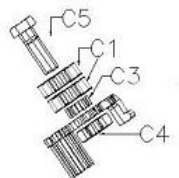

- C1 Paliers (HW-BRG) (2)
- C3 Sous tension de la courroie (US-148) (1)
- C4 HW-HCS5/8 (1)
- C5 HW-HN11 (1)

PONCEUSE À PLANCHER U-SAND
 MODÈLE US-146
 LISTE DE PIÈCES
 Novembre 2014

ASSEMBLAGE DE LA POIGNÉE HA-AS

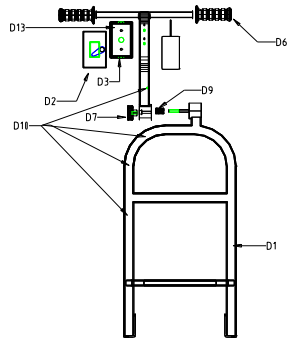

- D1 Sous unité de poignée (HAAS1)
- D2 Interrupteur (US119-146-7SWITCH) (1) ET couvercle (US119-146-7COVER) (1)
- D3 Boîtier d'interrupteur (US120-146) (1)
- D4 Cordon jaune 109 cm (PC-146B)-non illustré
- D5 Cordon jaune 43 cm (PC-146-MLP) (1)-non illustré
- D6 Manchons de caoutchouc (US114-146) (2)
- D7 Bouton pour pivot de poignée (US142-146) (1)
- D8 Retenue de cordon (US134-146) (2)-non illustré
- D9 Ressort de 2,5 cm (HW-SP1) (1)
- D10 Pincés de moteur (pince HW-1/2 RL) (4)
- D11 Vis d'assemblage (HW-HWSL) (6)
- D12 Marrette (HW-WN) (1)
- D13 Cosse pour boîte électrique (HW-SPADE) (1)
- D14 Cordon jaune de 7,6 m (PC-146-FLP) (1)-non illustré
 - BB PC-L515R Extrémité femelle 110V
 - CC PC-L515P Extrémité mâle 110V

US-VBAS14 ASSEMBLAGE DE SAC À ASPIRATEUR FL

- E1 Sac à aspirateur FL (US-BAG14) (1)
- E2 Tuyau d'aspirateur/ensemble de serrage (US-H/CL14) (1)

PONCEUSE À PLANCHER U-SAND
 MODÈLE US-146
 LISTE DE PIÈCES
 Novembre 2014

ASSEMBLAGE DU MOTEUR MT-AS

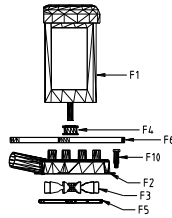

- F1 Moteur 1,5 ch(moteur 1,5 ch) (1)
- F2 Boîtier de ventilateur (US103-146) (1)
- F3 Agitateur/moyeu (MT-AS1) (1)
- F4 Poulie de moteur(US116-146) (1)
- F5 Joint (US-152) (1)
- F6 Courroie (PCB-146) (1)
- F7 Vis d'assemblage-souffleur/moteur (HW-CS3/8) (4)
- F8 Vis d'assemblage-agitateur (HW-CS5/16) (1)
- F9 Vis pression de poulie (HW-SS) (1)
- F10 Boulon de ressort-souffleur (HW-3/8 boulon de ressort) (1)
- F11 Marrettes (HW-WN) (5)

PONCEUSE À PLANCHER U-SAND
 MODÈLE US-146
 LISTE DE PIÈCES
 Novembre 2014

ASSEMBLAGE DE ROUE WH-ASP

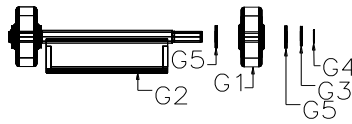

- G1 Roues 8,9 cm (WH-146P) (2)
- G2 Support de roue/essieu (Wh-AS1) (1)
- G3 Ressorts ondulés (HW-WS) (2)
- G4 Joncs de blocage externes (HW-ESR) (2)
- G5 Rondelles plates (HW-W1) (4)

PONCEUSE À PLANCHER U-SAND
MODÈLE US-146
LISTE DE PIÈCES
Novembre 2014

PLATEAU DP-AS

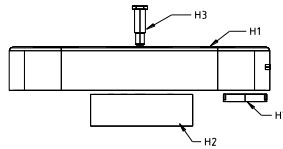

- H1 Plaque de base (CH101-146) (1)
- H2 Contrepoids (US132-146) (1)
- H3 Boulon de tension de courroie (US-150) (1)
- H4 Vis d'assemblage hexagonales (HW-HCS) (2)
- H5 Jupe anti poussière attelée (US115-146B) (1)
- H6 Rondelles de blocage (HW-LW) (2)
- H7 Écrous de boîtier d'axe (US102-146) (4)

PONCEUSE US-146

- I1 Étiquette de nuisance (US-143) (1)
- I2 Étiquette de liste UL (US-145) (1)
- I3 Drapeau américain (LABL-FLAG) (1)
- I4 Rivets (HW-RVT) (10)
- I5 Sac orange de sécurité (US148) (1)
- I6 Couvre-courroie (CH02-146) (1 ensemble 2 pièces)
- I7 Vis d'assemblage pour pinces à moteur (HW-CS1/4) (6)
- I8 Rondelles plates (HW-FW/16) (6)
- I9 Écrou de blocage-moteur (HW-CLN) (1)
- I10 Retenue de cordon (US134-146) (1)
- I11 Rondelles plates (HW-FW3/8) (4)
- I12 Ressorts (HW-SP3/4) (2)

ACCESSOIRES US-146

- J13 Jupe anti poussière (US115-146) (1)
- J14 Disques de ponçage (BP6) (4)

LIJADORA PARA PISOS U-SAND
MODELO US-146
LISTA DE PIEZAS
Noviembre 2014

LS-AS ENSAMBLAJE DEL EJE INFERIOR

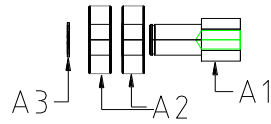

- A1 Eje inferior (US104-146) (1)
- A2 Rodamientos (HW-BRG) (2)
- A3 Anillo retenedor (HW-ESR) (1)

SP-AS ENSAMBLAJE DEL HUSILLO

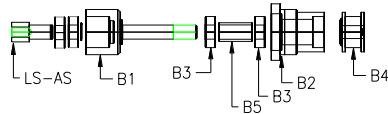

LS-AS (1)

- B1 Eje principal (US103-146) (1)
- B2 Carcasa del husillo (US101-146) (1)
- B3 Rodamientos (HW-BRG) (2)
- B4 Polea del husillo (US106-146) (1)
- B5 Espaciador del rodamiento superior del eje (US105-146-7) (1)

BT-AS ENSAMBLAJE DEL TENSOR DE LA CORREA

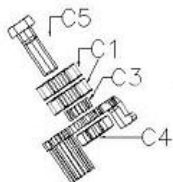

- C1 Rodamiento (HW-BRG) (2)
- C3 Correa secundaria de tensión (US-148) (1)
- C4 HW-HCS5/8 (1)
- C5 HW-HN11 (1)

LIJADORA PARA PISOS U-SAND
 MODELO US-146
 LISTA DE PIEZAS
 Noviembre 2014

HA-AS ENSAMBLAJE DEL ASA

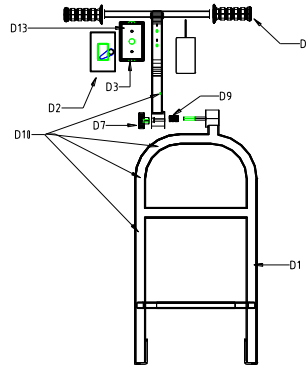

- D1 Unidad secundaria del asa (HAAS1)
- D2 Interruptor (US119-146-7SWITCH) (1) y
cubierta (US119-146-7COVER) (1)
- D3 Caja para interruptores (US120-146) (1)
- D4 Cable amarillo de 43" (PC-146B)-no se muestra
- D5 Cable amarillo de 17" (PC-146-MLP) (1)-no se muestra
- D6 Asas de goma (US114-146) (2)
- D7 Perilla para el pivote del asa (US142-146) (1)
- D8 Retenedor del cable (US134-146) (2) -no se muestra-
- D9 Resorte de 1" (HW-SP1) (1)
- D10 Sujetador del motor (HW-1/2 RL CLAMP) (4)
- D11 Tornillos de la tapa (HW-HWSL) (6)
- D12 Tuercas para cables (HW-WN) (1)
- D13 Conector tipo paleta para la caja eléctrica (HW-SPADE) (1)
- D14 Cable amarillo de 25' (PC-146-FLP) (1) -no se muestra-
- BB PC-L515R Hembra 110 v
- CC PC-L515P Macho 110 v

US-VBAS14 ENSAMBLAJE BOLSA DE ASPIRADORA FL

- E1 Bolsa de aspiradora FL (US-BAG14) (1)
- E2 Juego de manguera/abrazadera de aspiradora (US-H/CL14) (1)

LIJADORA PARA PISOS U-SAND
MODELO US-146
LISTA DE PIEZAS
Noviembre 2014

MT-AS ENSAMBLAJE DEL MOTOR

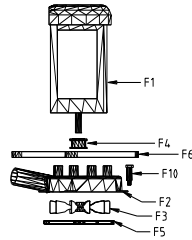

- F1 Motor 1,5 HP (Motor 1.5HP) (1)
- F2 Carcasa del ventilador (US103-146) (1)
- F3 Impulsor/buje (MT-AS1) (1)
- F4 Polea del motor (US116-146) (1)
- F5 Empaque (US-152) (1)
- F6 Correa (PCB-146) (1)
- F7 Tornillo de la tapa del soplador/motor (HW-CS3/8) (4)
- F8 Tornillo de la tapa del impulsor (HW-CS5/16) (1)
- F9 Tornillo del juego de poleas (HW-SS) (1)
- F10 Perno del resorte - soplador (HW-3/8 Spring Bolt) (1)
- F11 Tuercas para cable (HW-WN) (5)

WH-ASP ENSAMBLAJE DE LAS RUEDAS

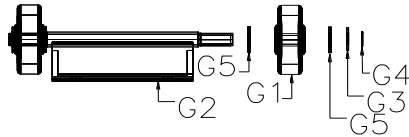

- G1 Ruedas de 3,5" (WH-146P) (2)
- G2 Soporte de las ruedas/eje (Wh-AS1) (1)
- G3 Resorte ondulado (HW-WS) (2)
- G4 Anillo retenedor externo (HW-ESR) (2)
- G5 Arandela plana (HW-W1) (4)

DP-AS PLACA DE LA PLATAFORMA

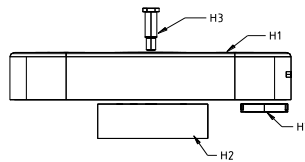

- H1 Placa base (CH101-146) (1)
- H2 Contrapeso (US132-146) (1)
- H3 Perno de tensión de la correa (US-150) (1)
- H4 Tornillo hexagonal de la tapa (HW-HCS) (2)
- H5 Guarda polvo instalado (US115-146B) (1)
- H6 Tuerca de seguridad (HW-LW) (2)
- H7 Tuerca de la carcasa del husillo (US102-146) (4)

US-146 LIJADORA

- I1 Etiqueta de indicación para niveles de nocividad (US-143) (1)
- I2 Etiqueta de inclusión en UL (US-145) (1)
- I3 Bandera de Estados Unidos (LABL-FLAG) (1)
- I4 Remaches (HW-RVT) (10)
- I5 Seguro de la bolsa naranja (US148) (1)
- I6 Tapa de la correa (CH02-146) (1 set 2 pc)
- I7 Tornillos para las abrazaderas de las tapas del motor (HW-CS1/4) (6)
- I8 Arandela plana (HW-FW/16) (6)
- I9 Tuerca de seguridad - motor (HW-CLN) (1)
- I10 Retenedor del cable (US134-146) (1)
- I11 Arandela plana (HW-FW3/8) (4)
- I12 Resorte (HW-SP3/4) (2)

ARTÍCULOS ACCESORIOS US-146

- J13 Guarda polvo (US115-146) (1)
- J14 Cojinetes de respaldo (BP6) (4)