

US-Pro Parts

U-SAND FLOOR SANDER
US-PRO MODEL
PARTS LIST
November 2014

LS-AS LOWER SHAFT ASSEMBLY

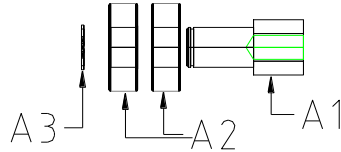

- A1 Lower Shaft (US104-146) (1)
- A2 Bearings (HW-BRG) (2)
- A3 Snap Ring (HW-ESR) (1)

SP-AS-C SPINDLE ASSEMBLY

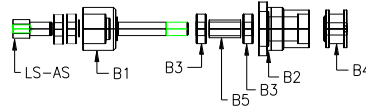

- LS-AS (1)
- B1 Main Shaft (US103-146C) (1)
- B2 Spindle Housing (US101-146C) (1)
- B3 Bearings (HW-BRG) (1)
- B4 Spindle Pulley (US106-146) (1)
- B5 Upper Shaft Bearing Spacer (US104-146-7) (1)

BT-AS BELT TENSION ASSEMBLY

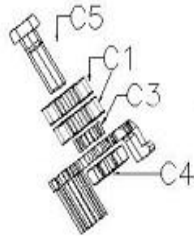

- C1 Bearing (HW-BRG) (2)
- C3 Belt Tension Sub (US-148) (1)
- C4 HW-HCS5/8 (1)
- C5 HW-HN11 (1)

U-SAND FLOOR SANDER
 US-PRO MODEL
 PARTS LIST
 November 2014

HA-AS-C HANDLE ASSEMBLY

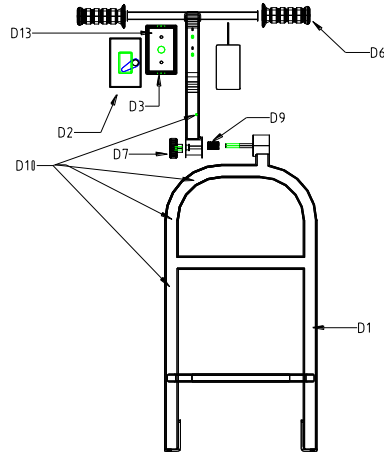

- D1 Handle Unit Sub (HAAS1C)
- D2 Switch (US119-146-7switch) (1) and
Cover (US119-146-7cover) (1)
- D3 Switch Box (US120-146-7) (1)
- D4 43" Grey Cord (PC-146C)-not shown
- D5 17" Grey Cord (PC-146-MLPC) (1)-not shown
- D6 Rubber Grips (US114-146) (2)
- D7 Knob for handle pivot (US142-146) (1)
- D8 Cord Restraint (US134-146) (2)-not shown
- D9 1" spring (HW-SP1) (1)
- D10 Motor Clamp (HW-1/2 RL Clamp) (4)
- D11 Cap Screws (HW-HWSL) (6)
- D12 Wire Nuts (HW-WN) (1)
- D13 Spade for Elec. Box (HW-SPADE) (2)
- D14 25' Grey Cord (PC-146-FLPC) (1)-not shown
 - BB PC-L515R Female end 110V
 - CC PC-L515P Male end 110V

US-VBAS14 FL VACUUM BAG ASSEMBLY

- E1 FL Vacuum Bag (US-BAG14) (1)
- E2 Vacuum hose/clamp set (US-H/CL14) (1)

U-SAND FLOOR SANDER
 US-PRO MODEL
 PARTS LIST
 November 2014

MT-AS-CMOTOR ASSEMBLY

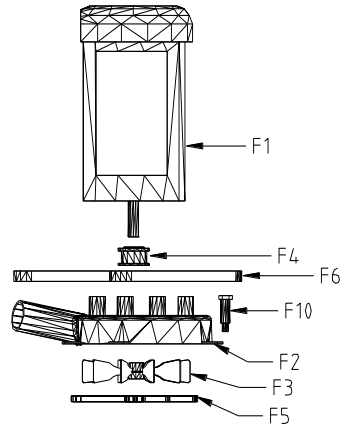

- F1 1.5 HP Motor (Motor 1.5HP-C) (1)
- F2 Fan Housing (US103-146) (1)
- F3 Impeller/Hub (MT-AS1) (1)
- F4 Motor Pulley (US116-146) (1)
- F5 Gasket (US-152) (1)
- F6 Belt (PCB-146) (1)
- F7 Cap Screw-Blower/Motor (HW-CS3/8) (4)
- F8 Cap Screw-Impeller (HW-CS5/16) (1)
- F9 Pulley Set Screw (HW-SS) (1)
- F10 Spring Bolt-Blower (HW-3/8 Spring Bolt) (1)
- F11 Wire Nuts (HW-WN) (5)

WH-ASP WHEEL ASSEMBLY

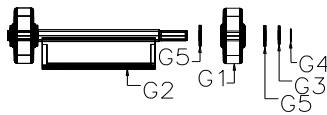

- G1 3.5" Wheels (WH-146P) (2)
- G2 Wheel Bracket/Axle (Wh-AS1) (1)
- G3 Wave Spring (HW-WS) (2)
- G4 External Snap Ring (HW-ESR) (2)
- G5 Flat Washer (HW-W1) (4)

U-SAND FLOOR SANDER
US-PRO MODEL
PARTS LIST
November 2014

DP-AS-C DECK PLATE

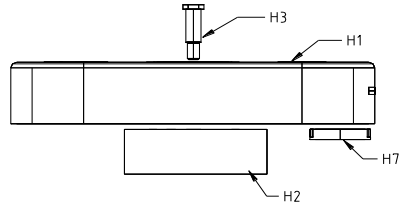

- H1 Base Plate (CH101-146-C) (1)
- H2 Belt Tension Bolt (US-150) (1)
- H3 Hex Cap Screw (HW-HCS) (2)
- H4 Dust Skirt Attached (US115-146B) (1)
- H5 Lock Washer (HW-LW) (2)
- H6 Spindle Housing Nut (US102-146) (4)

US-PRO SANDER

- I1 Nuisance Tag (US-143) (1)
- I2 UL Listed Tag (US-145) (1)
- I3 American Flag (LABL-FLAG) (1)
- I4 Rivets (HW-RVT) (10)
- I5 Orange Bag Safety (US148) (1)
- I6 Belt Cover (CH02-146C) (1 set 2 pc)
- I7 Motor Clamps Cap Screws (HW-CS1/4) (6)
- I8 Flat Washer (Hw-FW/16) (6)
- I9 Lock Nut-Motor (HW-CLN) (1)
- I10 Cord Restraint (US134-146) (1)
- I11 Flat Washer (HW-FW3/8) (4)
- I12 spring (HW-SP3/4) (2)

ACCESSORY ITEMS US-146

- J13 Dust Skirt (US115-146) (1)
- J14 Backer Pads (BP6) (4)

PONCEUSE À PLANCHER U-SAND
MODÈLE US-PRO
LISTE DES PIÈCES
Novembre 2014

LS-AS MONTAGE DE L'ARBRE INFÉRIEUR

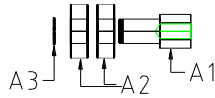

- A1 Arbre inférieur (US104-146) (1)
- A2 Coussinets (HW-BRG) (2)
- A3 Bague d'arrêt (HW-ESR) (1)

SP-AS-C MONTAGE DE L'AXE

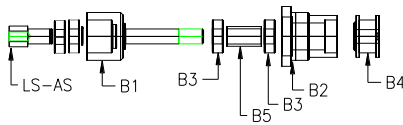

- LS-AS (1)
- B1 Arbre principal (US103-146C) (1)
- B2 Boîtier de l'axe (US101-146C) (1)
- B3 Coussinets (HW-BRG) (1)
- B4 Poulie de l'axe (US106-146) (1)
- B5 Entretoise de coussinet du haut de l'axe (US104-146-7) (1)

BT-AS MONTAGE DE LA COURROIE DE TENSION

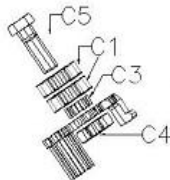

- C1 Coussinet (HW-BRG) (2)
- C3 Connecteur de la courroie de tension (US-148) (1)
- C4 HW-HCS5/8 (1)
- C5 HW-HN11 (1)

**PONCEUSE À PLANCHER U-SAND
MODÈLE US-PRO
LISTE DES PIÈCES
Novembre 2014**

HA-AS-C MONTAGE DE LA POIGNÉE

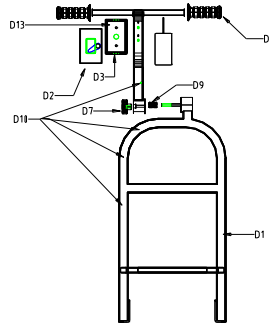

- D1 Pièce sous poignée (HAAS1C)
- D2 Interrupteur (US119-146-7switch) (1) et
couverture(US119-146-7cover) (1)
- D3 Boîte de commutation (US120-146-7) (1)
- D4 Cordon gris de 109,22 cm (PC-146C) - non montré
- D5 Cordon gris de 43,18 cm (PC-146-MLPC) (1) - non montré
- D6 Poignées de caoutchouc (US114-146) (2)
- D7 Bouton pour pivot de la poignée (US142-146) (1)
- D8 Retenue de cordon (US134-146) (2) - non montré
- D9 Ressort de 2,54 cm (HW-SP1) (1)
- D10 Attache du moteur (HW-1/2 RL Clamp) (4)
- D11 Vis à capuchon (HW-HWSL) (6)
- D12 Écrous de fil (HW-WN) (1)
- D13 Terminal de connexion pour boîte électrique (HW-SPADE) (2)
- D14 Cordon gris de 63,5 cm (PC-146-FLPC) (1)-non montré
 - BB PC-L515R Bout femelle, 110V
 - CC PC-L515P Bout mâle, 110V

US-VBAS14 MONTAGE DU SAC D'ASPIRATEUR FL

- E1 Sac d'aspirateur FL (US-BAG14) (1)
- E2 tuyau d'aspirateur/ensemble de serrage (US-H/CL14) (1)

PONCEUSE À PLANCHER U-SAND
 MODÈLE US-PRO
 LISTE DES PIÈCES
 Novembre 2014

MT-AS-CMONTAGE DU MOTEUR

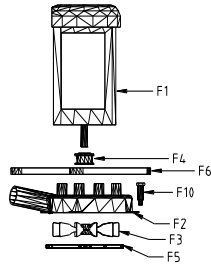

- F1 Moteur de 1,5 HP (Motor 1.5HP-C) (1)
- F2 Boîtier du ventilateur (US103-146) (1)
- F3 Pompe/moyeu (MT-AS1) (1)
- F4 Poulie du moteur (US116-146) (1)
- F5 Joint (US-152) (1)
- F6 Courroie (PCB-146) (1)
- F7 Vis à capuchon-ventilateur/moteur (HW-CS3/8) (4)
- F8 Vis à capuchon-pompe (HW-CS5/16) (1)
- F9 Ensemble de vis pour la poulie (HW-SS) (1)
- F10 Boulon à ressort-ventilateur (HW-3/8 boulon à ressort) (1)
- F11 Capuchons de connexions (HW-WN) (5)

PONCEUSE À PLANCHER U-SAND
 MODÈLE US-PRO
 LISTE DES PIÈCES
 Novembre 2014

WH-ASP MONTAGE DES ROUES

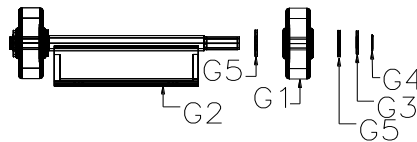

- G1 Roues de 8,89 cm (WH-146P) (2)
- G2 Ressort ondulé/essieu (Wh-AS1) (1)
- G3 R (HW-WS) (2)
- G4 Bague d'arrêt externe (HW-ESR) (2)
- G5 Rondelle plate (HW-W1) (4)

PONCEUSE À PLANCHER U-SAND
MODÈLE US-PRO
LISTE DES PIÈCES
Novembre 2014

DP-AS-C PLAQUE DE PLANCHER

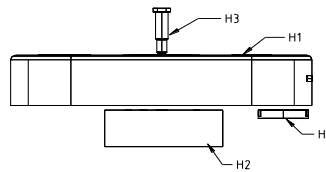

- H1 Plaque de base (CH101-146-C) (1)
- H2 Boulon de la courroie de tension (US-150) (1)
- H3 Vis à chapeau hexagonale (HW-HCS) (2)
- H4 Jupe attachée de rétention de poussière (US115-146B) (1)
- H5 Rondelle de blocage (HW-LW) (2)
- H6 Écrou de boîtier de l'axe (US102-146) (4)

PONCEUSE US-PRO

- I1 Étiquette de nuisance (US-143) (1)
- I2 Étiquette de la liste UL (US-145) (1)
- I3 Drapeau américains (LABL-FLAG) (1)
- I4 Rivets (HW-RVT) (10)
- I5 Sac de sécurité orange (US148) (1)
- I6 Couverture de courroie (CH02-146C) (1 ensemble de 2 pièces)
- I7 Vis à capuchon d'attaches de moteur (HW-CS1/4) (6)
- I8 Rondelle plate (Hw-FW/16) (6)
- I9 Écrou de blocage - moteur (HW-CLN) (1)
- I10 Retenue de cordon (US134-146) (1)
- I11 Rondelle plate (HW-FW3/8) (4)
- I12 Ressort (HW-SP3/4) (2)

ACCESSOIRES US-146

- J13 Jupe de rétention de poussière (US115-146) (1)
- J14 Disques de rechange (BP6) (4)

LIJADORA DE PISO
MODELO US- PRO
LISTA DE PARTES
Noviembre de 2014

LS-AS EJE DE ENSAMBLE INFERIOR

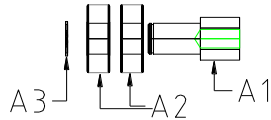

- A1 Eje inferior (US104-146) (1)
- A2 Rulemanes (HW-BRG) (2)
- A3 Argolla (HW-ESR) (1)

SP-AS-C PERNO DE MONTAJE

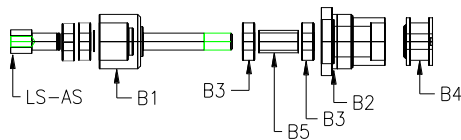

LS-AS (1)

- B1 Eje Principal (US103-146C) (1)
- B2 Carcasa del perno (US101-146C) (1)
- B3 Rulemanes (HW-BRG) (1)
- B4 Polea del Perno (US106-146) (1)
- B5 Eje superior del separador del rulemán (US104-146-7) (1)

BT-AS MONTAJE DE LA CORREA DE TENSIÓN

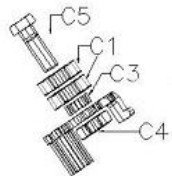

- C1 Rulemán (HW-BRG) (2)
- C3 Correa de Tensión Inferior (US-148) (1)
- C4 HW-HCS5/8 (1)
- C5 HW-HN11 (1)

IJADORA DE PISO
 MODELO US- PRO
 LISTA DE PARTES
 Noviembre de 2014

HA-AS-C MONTAJE DE LA EMPUÑADURA

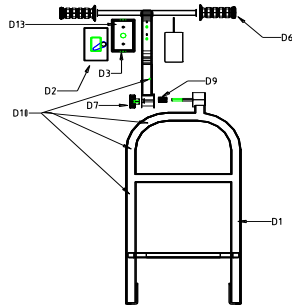

- D1 Unidad de Empuñadura Inferior (HAAS1C)
- D2 Interruptor (US119-146-7switch) (1) y Cobertor (US119-146-7cover) (1)
- D3 Caja del Interruptor (US120-146-7) (1)
- D4 Cable Gris de 43" (PC-146C)-no se muestra
- D5 Cable Gris de 17" (PC-146-MLPC) (1)-no se muestra
- D6 Empuñaduras de Goma (US114-146) (2)
- D7 Mando para la empuñadura del pivote (US142-146) (1)
- D8 Restricción del Cable (US134-146) (2)-no se muestra
- D9 Resorte de 1" (HW-SP1) (1)
- D10 Abrazadera del Motor (Abrazadera HW-1/2 RL) (4)
- D11 Cabeza del tornillo (HW-HWSL) (6)
- D12 Tuercas para Cables (HW-WN) (1)
- D13 Palanca para la caja de electricidad (HW-SPADE) (2)
- D14 Cable Gris de 25' (PC-146-FLPC) (1)-no se muestra
 - BB PC-L515R Hembra 110V
 - CC PC-L515P Macho 110V

US-VBAS14 MONTAJE DEL SACO DE LA ASPIRADORA

- E1 Saco de la Aspiradora FL (US-BAG14) (1)
- E2 Manguera de la Aspiradora/Par de abrazaderas (US-H/CL14) (1)

MT-AS-CMONTAJE DEL MOTOR

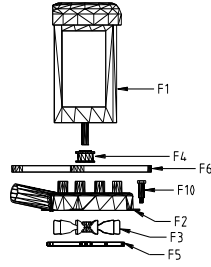

- F1 Motor de 1.5 HP (Motor 1.5HP-C) (1)
- F2 Carcasa del Ventilador (US103-146) (1)
- F3 Impulsor/Buje (MT-AS1) (1)
- F4 Polea del Motor (US116-146) (1)
- F5 Tapón (US-152) (1)
- F6 Correa (PCB-146) (1)
- F7 Cabeza del Tornillo del Ventilador/Motor (HW-CS3/8) (4)
- F8 Cabeza del Tornillo - Impulsor (HW-CS5/16) (1)
- F9 Polea del Tornillo de Fijación (HW-SS) (1)
- F10 Resorte del Perno del Ventilador (Resorte del Perno HW-3/8) (1)
- F11 Tuercas para Cables (HW-WN) (5)

LIJADORA DE PISO
 MODELO US- PRO
 LISTA DE PARTES
 Noviembre de 2014

WH-ASP MONTAJE DE LA RUEDA

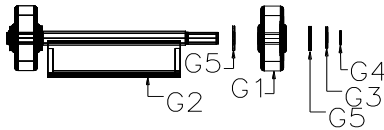

- G1 Ruedas de 3.5" (WH-146P) (2)
- G2 Soporte de la Rueda/Eje (Wh-AS1) (1)
- G3 Resorte Ondulado (HW-WS) (2)
- G4 Argolla externa (HW-ESR) (2)
- G5 Arandela Plana (HW-W1) (4)

IJADORA DE PISO
MODELO US- PRO
LISTA DE PARTES
Noviembre de 2014

DP-AS-C PLACA DE LA CUBIERTA

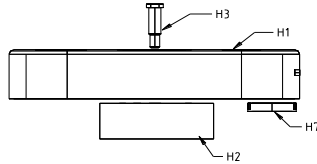

- H1 Placa de la Base (CH101-146-C) (1)
- H2 Perno de la Correa de Tensión (US-150) (1)
- H3 Tornillo de Cabeza Hexagonal (HW-HCS) (2)
- H4 Faldón de polvo adjunto (US115-146B) (1)
- H5 Arandela de Seguridad (HW-LW) (2)
- H6 Perno de la Tuerca de la Carcasa (US102-146) (4)

LIJADORA US-PRO

- I1 Etiqueta Descartable (US-143) (1)
- I2 Etiquetas Enlistadas UL (US-145) (1)
- I3 Bandera Estadounidense (LABL-FLAG) (1)
- I4 Remaches (HW-RVT) (10)
- I5 Saco Naranja de Seguridad (US148) (1)
- I6 Cubierta de la Correa (CH02-146C) (1 par 2 piezas)
- I7 Abrazaderas de los Tornillos del Motor (HW-CS1/4) (6)
- I8 Arandela Plana (Hw-FW/16) (6)
- I9 Tuerca de Bloqueo del Motor (HW-CLN) (1)
- I10 Restricción del Cable (US134-146) (1)
- I11 Arandela Plana (HW-FW3/8) (4)
- I12 Resorte (HW-SP3/4) (2)

ACCESSORY ITEMS US-146

- J13 Faldón de Polvo (US115-146) (1)
- J14 Almohadilla del Promotor (BP6) (4)